

АТОЛ

АТОЛ 25Ф

Контрольно-кассовая
техника

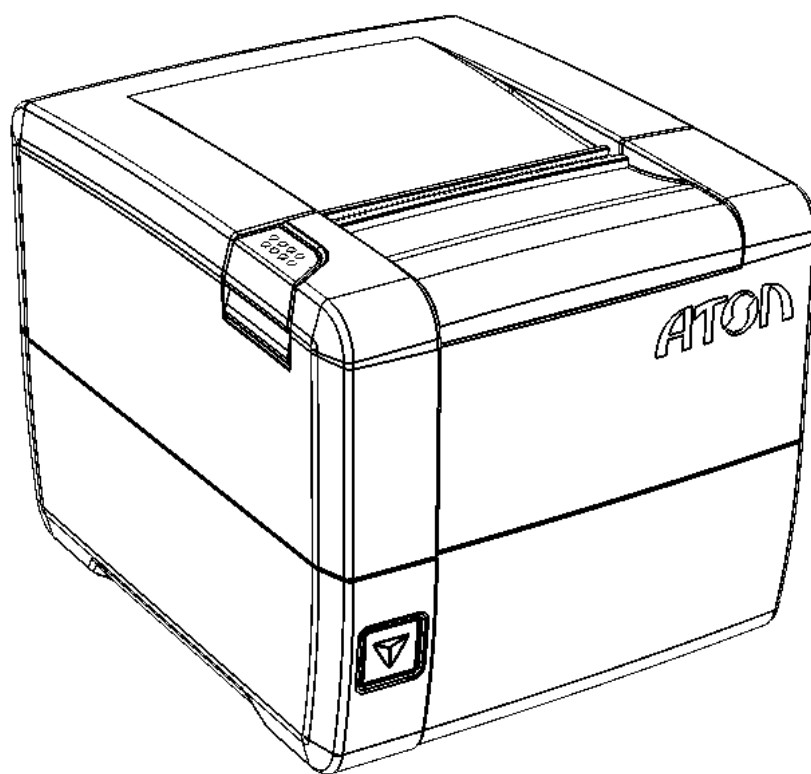

Ведомость комплекта
запасных частей

2016

Ведомость комплекта запасных частей на ремонт AL.P300.00.000
Версия документа от 13.12.2016

Данный документ представляет собой ведомость комплекта запасных частей контрольно-кассовой техники АТОЛ 25Ф.

В таблице ниже приведен перечень запасных частей (наборов) изделия: корпусные изделия, электронные блоки, комплекты крепежа и кабелей, которые поставляются в аккредитованные сервисные центры (АСЦ) для проведения технического обслуживания и ремонта изделия. Элементы каждой запасной части (набора) перечислены в столбце «Составляющие», в столбце «Позиция на компоновочной схеме» указана позиция детали на компоновочной схеме, которая представлена на рисунке 1 данного документа.









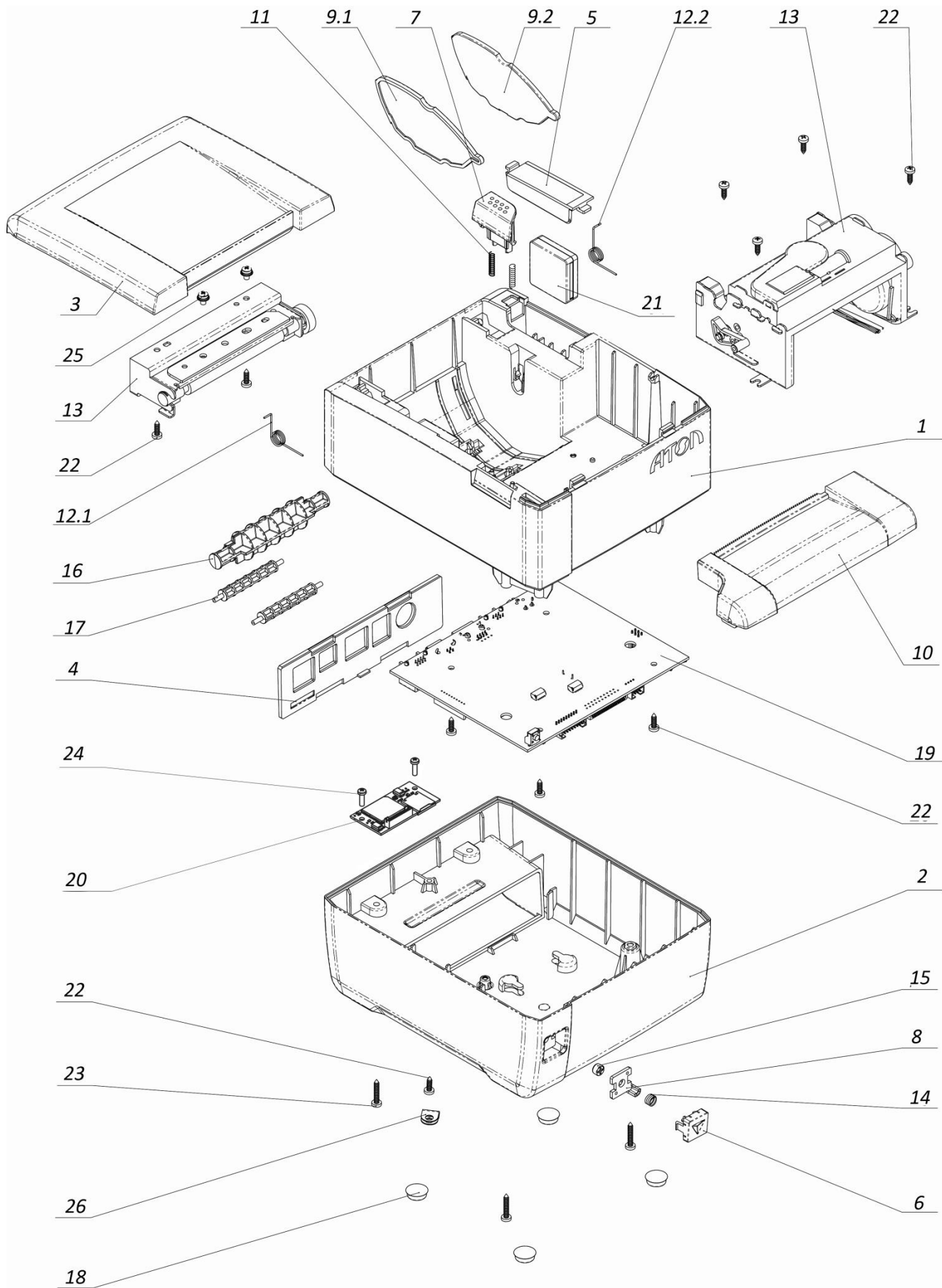

Рисунок 1. Компонировочная схема ККТ АТОЛ 25Ф



Позиция на Рис.1	Запасная часть	Обозначение	Кол-во	Изображение
Корпусные детали				
1.	Верхняя часть корпуса	AL.P300.00.001	1	
2.	Нижняя часть корпуса	AL.P300.00.002	1	

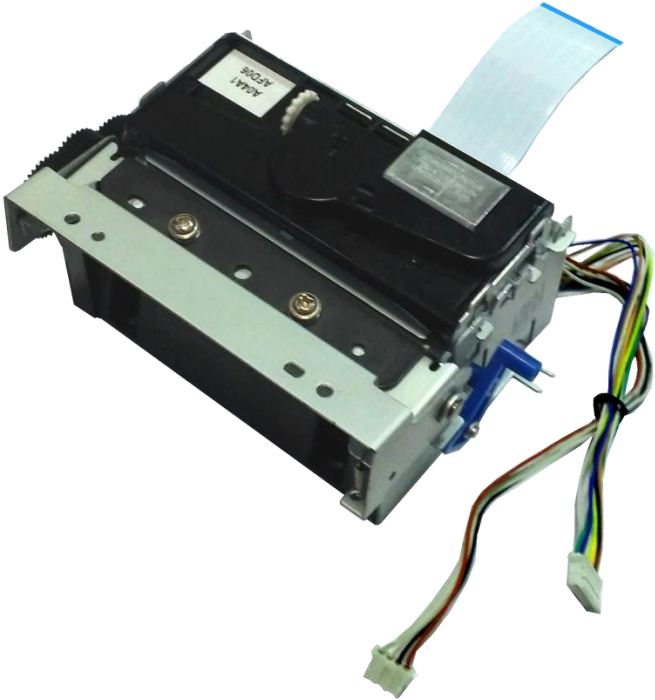

Позиция на Рис.1	Запасная часть	Обозначение	Кол-во	Изображение
3.	Крышка лотка для чековой ленты	AL.P30.00.003	1	
4.	Панель для разъемов	AL.P300.00.004	1	
5.	Крышка отсека для фискального накопителя	AL.P300.00.005	1	

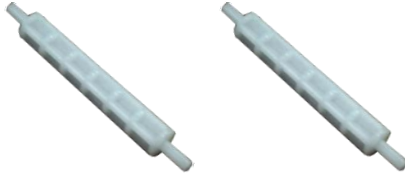

Позиция на Рис.1	Запасная часть	Обозначение	Кол-во	Изображение
6.	Кнопка включения /проточки	AL.P300.00.006	1	
7.	Рычаг открытия крышки	AL.P300.00.007	1	
8.	Световод	AL.P300.00.008	1	
9.	9.1 Ограничители для бумаги (левый)	AL.P300.00.009-02	1	
	9.2 Ограничители для бумаги (правый)	AL.P300.00.009-03	1	



Позиция на Рис.1	Запасная часть	Обозначение	Кол-во	Изображение
10.	Крышка термопечатающего механизма	AL.P300.00.010	1	
11.	Пружина рычага открытия крышки	AL.P300.00.011	2	
12.	12.1	Пружина крышки лотка для ЧЛ (левая)	1	
	12.2	Пружина крышки лотка для ЧЛ (правая)	1	

Позиция на Рис.1	Запасная часть	Обозначение	Кол-во	Изображение
13.	Термопечатающий механизм с автоотрезом	LTP04-347-A1 с автоотрезчиком ACU04-37-A	1	
14.	Пружина кнопки включения / промотки	AL.P300.00.014	1	
15.	Крышка кнопки включения / промотки	AL.P300.00.015	1	

Позиция на Рис.1	Запасная часть	Обозначение	Кол-во	Изображение
16.	Ось для рулона чековой ленты (18 мм)	AL.P300.00.016 - Axle 18mm	1	
17.	Ролик	AL.P050.00.007	2	
18.	Самоклеящаяся ножка	Клейкая ножка 3М арт.SJ-5312 усеченный конус прозрачная Ø 12,7 мм высота 3,6 мм	4	

Позиция на Рис.1	Запасная часть	Обозначение	Кол-во	Изображение
Электронные блоки				
19.	Электронный блок	AL.P300.40.000	1	
20.	Модуль коммуникации (в корпус ККТ устанавливается модуль одной из версий)	AL.P010.42.000-01 rev. 1.3 (WiFi, 2G, BT)	1	
		AL.P010.42.000-02 rev. 1.3 (2G, BT)		
		AL.P010.42.000-03 rev. 1.3 (WiFi)		
		AL.P010.43.000-01 rev. 1.2 (WiFi, 3G)		
		AL.P010.43.000-02 rev. 1.2 (3G)		

Позиция на Рис.1	Запасная часть	Обозначение	Кол-во	Изображение
21.	Фискальный накопитель	ФН-1 ИПФШ.467756.007 ТУ	1	
Комплект крепежа				
22.	Шуруп 2.9x9.5	Шуруп ISO 7049 ST2.9x9.5 F (не заостренный)	11	
23.	Шуруп 2.9x16	Шуруп ISO 7049 ST2.9x16 F (не заостренный)	4	
24.	Шуруп 2.9x6.5	Шуруп ISO 7049 ST2.9x6.5 F (не заостренный)	2	
25.	Винт комбинированный с шайбой и гровером	Винт комбинированный с шайбой и гровером DIN 6900-3 DIN7985 PZ M3x6 - Z3-1-4.8	2	
26.	Кабельный зажим	PRO POWER UC-0 P CLIP	1	

Позиция на Рис.1	Запасная часть	Обозначение	Кол-во	Изображение
Комплект кабелей (условно не показаны на Рисунке 1)				
27.	Кабель модуля коммуникации	AL.P010.61.000	1	
28.	Кабель фискального накопителя	AT010.08.01	1	
29.	Кабель заземления ножа	AT028.00.17	1	

Для заметок

+7 (495) 730-7420
www.atol.ru

Компания АТОЛ
ул. Б. Новодмитровская,
дом 14, стр. 2,
Москва, 127015

АТОЛ 25Ф

Ведомость
комплекта запасных
частей на ремонт

Версия документации
от 13.12.2016